

**SPANNFIX ECO  
KMG START-KIT M610**

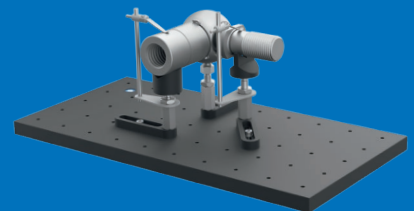
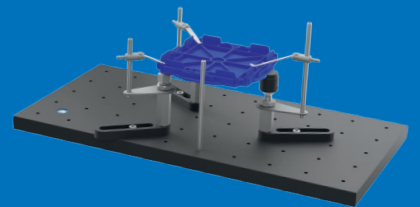
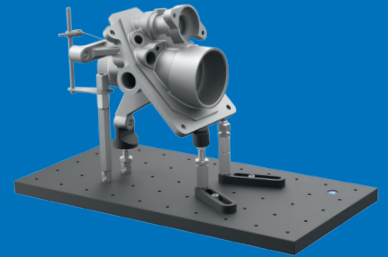
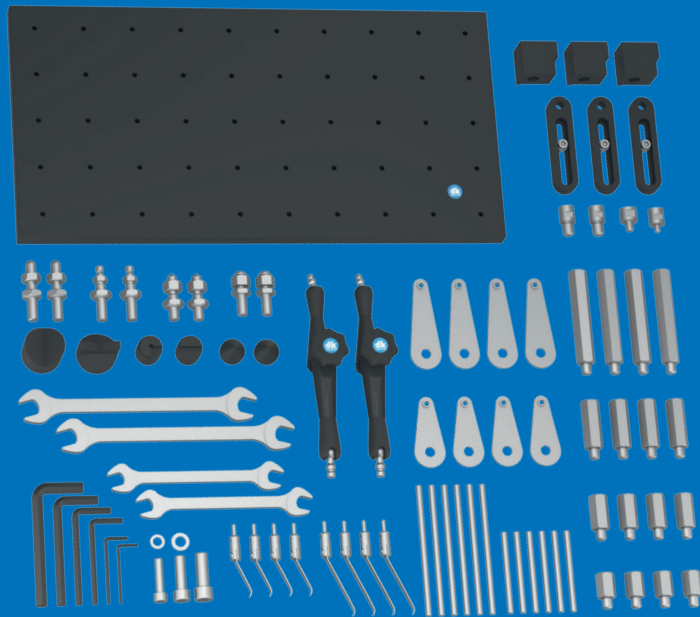

## Spannmittel-Set SPANNFIX ECO KMG Start-Kit M610

Präzise durch plane und verzugsfreie Grundplatte sowie solide dimensionierte M10-Hauptsäulen.

Langlebig durch hochfestes Aluminium mit Hardcoat-Beschichtung und Aufbaukomponenten aus Edelstahl.

Universelles Start-Kit durch intelligente Setbildung. Perfekt ausbaubar mittels vieler weiterer Standardteile aus dem SPANNFIX ECO Katalogprogramm

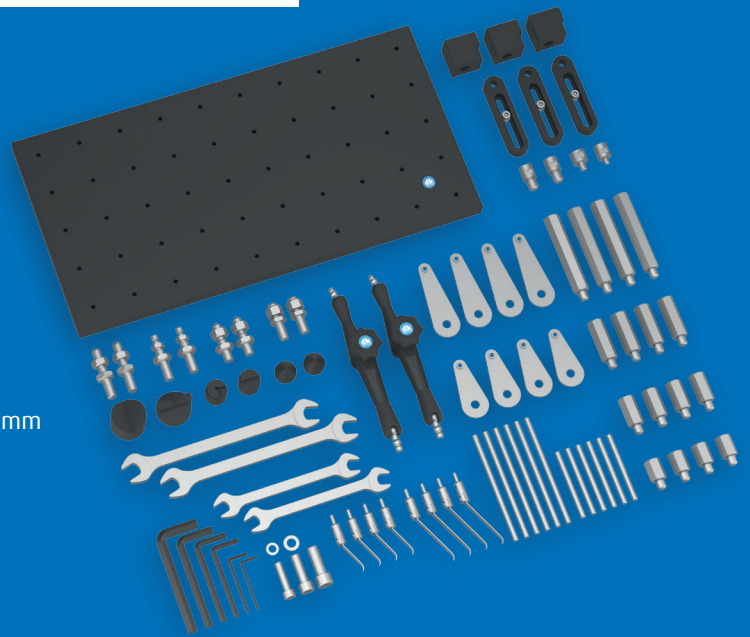

### Anwendungsbeispiele

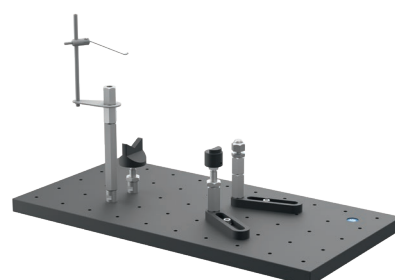
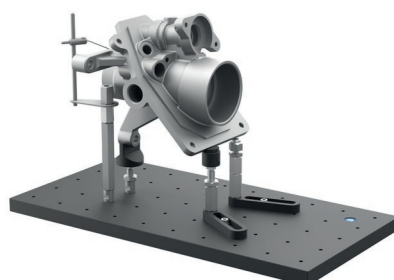
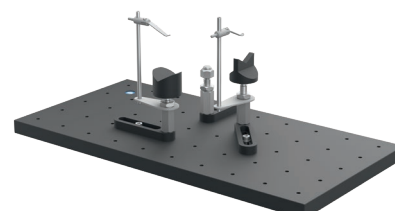
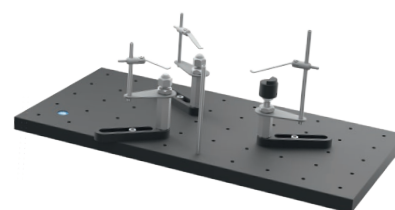
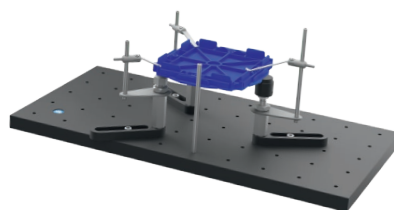

# Maximale Modularität für optimale Anwendungsflexibilität

## **SPANNFIX ECO – Mehrwert durch Kombinierbarkeit mit weiteren dk-Modulprogrammen**

Wo liegen die übergeordneten Vorteile des nachdrücklich verfolgten Systemdenkens? Was haben einzelne Anwender, die gesamte QS und auch angrenzende Bereiche eines Unternehmens davon, in nahezu beliebig ausbau- und kombinierbare Modulprogramme zu investieren?

- » Basis-, Struktur-, Manipulations-, Spann- und Halteelemente, die bei unterschiedlichen Werkstücken, Maschinen und Prozessen eingesetzt werden können
- » Schnellwechselsysteme, die den variablen Einsatz von Spannelementen auf verschiedenen Messmaschinen ermöglichen und dadurch Kosten reduzieren
- » Herstellprogramm mit so vielen und umfangreichen Fixiersystemen, dass für alle Anforderungen in der Mess- und Prüftechnik aber auch in der Laser- und Handhabungstechnik nur ein Lieferant genügt
- » Sonderanfertigungen, die infolge der vielen verfügbaren Katalogteile immer weniger notwendig und – falls doch unumgänglich – kosteneffizienter hergestellt werden

Nutzung zusammen mit **SPANNFIX PRO**



Einsatz des Start-Kits auf einer **QUADERFIX**-Platte

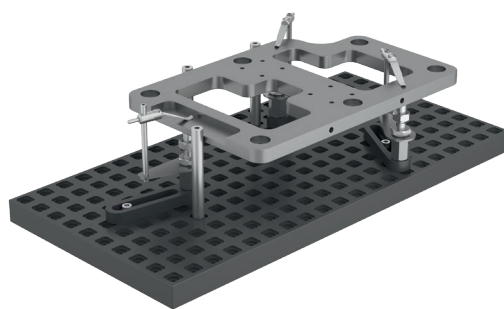

Als „Quick-Set“ kombiniert mit dem **dk-Gelenksystem**

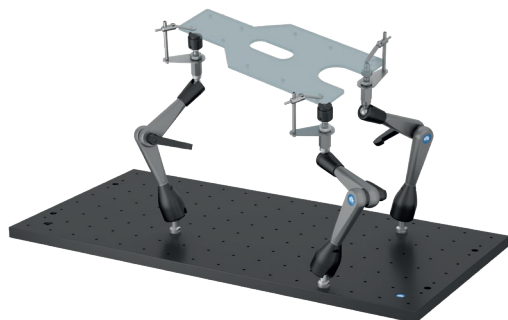

**SWA39-System** und **NADELFIX** auf **SPANNFIX ECO** Baseplate

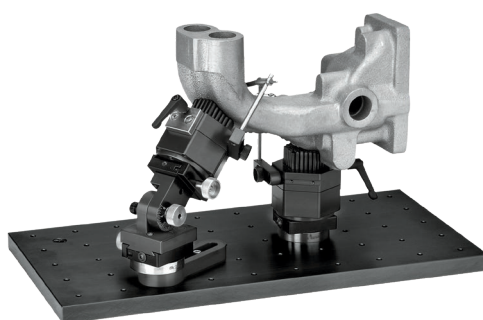

# SPANNFIX ECO - KMG Start-Kit M610

Bestellnummer 285180

## 1 SPANNFIX ECO Grundplatte

Beschreibung	Menge	Best.-Nr.
Grundplatte M6, Raster 50 mm, BxTxH 500x250x20 mm	1	395030

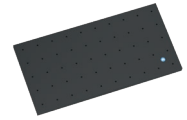

## 2 Aufspannpratze

Beschreibung	Menge	Best.-Nr.
Spannpratze für Gewinde M8, M10 und M12	3	281440



## 3 Grundschiene M10

Beschreibung	Menge	Best.-Nr.
Grundschiene 105 mm mit Schraube M6 für Grundplatte	3	322010



## 4 Gewintheadapter

Beschreibung	Menge	Best.-Nr.
M6 außen / M8 innen für 3D-Zentralspangelenke	2	275000
M6 außen / M10 innen für Sechskantsäulen	2	275010
SWA8 außen / M6 innen für 3D-Zentralspangelenke	2	246411



## 5 Sechskantsäule M10, SW 17

Beschreibung	Menge	Bestellnummer
25 mm	4	322200
35 mm	4	322300
50 mm	4	322400
100 mm	4	304400



## 6 Schnellwechelaufnahme M10 / SWA8

Beschreibung	Menge	Best.-Nr.
Schnellwechelaufnahme M10 für Module SWA8	2	329500



## 7 Zentrierspitze SWA8

Beschreibung	Menge	Best.-Nr.
90° Zentrierspitzen mit Schnellwechelaufnahme SWA8, Ø25 mm	2	303700



## 8 Planauflage SWA8

Beschreibung	Menge	Best.-Nr.
Planauflage, gerader Anschlag, SWA8	1	303810
Planauflage, Eckanschlag, SWA8	1	303815

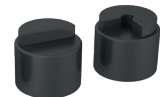

## 9 Prismenauflage SWA8

Beschreibung	Menge	Best.-Nr.
40 mm, SWA8	1	323400
8 mm, SWA8	1	323500



## 10 Pendelauflage M10

Beschreibung	Menge	Best.-Nr.
Zum Ausgleich von Formschrägen ± 15°	2	323000



## SPANNFIX ECO - KMG Start-Kit M610 (Fortsetzung)

Bestellnummer: 285180

### 11 Formauflage M10

Beschreibung	Menge	Best.-Nr.
Mit Kegelspitze 90°, Ø 10	2	322600
Mit Kuppe Radius 5 mm	2	322700



### 12 Halteplatte für Säulen M6

Beschreibung	Menge	Best.-Nr.
50 mm, zur Montage an Säulen M10, Pendel-, Form- und Schnellwechselfaufnahmen	4	353700
75 mm, zur Montage an Säulen M10, Pendel-, Form- und Schnellwechselfaufnahmen	4	353800



### 13 Säule Ø 6 mit Gewinde M6

Beschreibung	Menge	Best.-Nr.
75 mm, für Federspanner oder als Anschlag, mit Innensechskant	6	368300
125 mm, für Federspanner oder als Anschlag, mit Innensechskant	6	368500



### 14 Federspanner Ø 6

Beschreibung	Menge	Best.-Nr.
50 mm, selbstarretierend und individuell anpassbar	4	302800
75 mm, selbstarretierend und individuell anpassbar	4	302900



### 15 3D-Zentralspanngelenk

Beschreibung	Menge	Best.-Nr.
Aktionsradius 170 mm, Außengewinde M8 unten / M6 oben	2	240011



### 16 Zubehör

Beschreibung	Menge
Schraube M8 x 30 für Spannpratze	3
Schraube M10 x 30 für Spannpratze	3
Schraube M12 x 30 für Spannpratze	3
U-Scheibe für M8-Schraube	3
U-Scheibe für M10-Schraube	3
U-Scheibe für M12-Schraube	3
Gabelschlüssel SW 13 / 15	2
Gabelschlüssel SW 17 / 19	2
Inbusschlüssel SW 2,5 für SWA8	1
Inbusschlüssel SW 3 für Rundsäulen	1
Inbusschlüssel SW 5 für Grundschielen	1
Inbusschlüssel SW 6 für Spannpratzen	1
Inbusschlüssel SW 8 für Spannpratzen	1
Inbusschlüssel SW 10 für Spannpratzen	1

<b>KMG START KIT M610</b>	285180
<b>Gesamt- 101 Teile</b> (zzgl. MwSt., Verpackung und Versand)	<b>Komplettpreis 2.388 €</b>

## SPANNFIX ECO - KMG Start-Kit M609 (die Alternative ohne Spanngelenke)

Bestellnummer: 285175

Spannset 285180 ohne Spanngelenke (Position 15) und zugehörige Adapter (aus Position 4)

<b>KMG START KIT M609</b>	285175
<b>Gesamt- 95 Teile</b> (zzgl. MwSt., Verpackung und Versand)	<b>Komplettpreis 1.988 €</b>



Die digitale Katalogversion  
finden Sie unter:  
[www.dk-fixiersysteme.de](http://www.dk-fixiersysteme.de)

# Die ganze Welt des Fixierens, Spannens und Positionierens.

Der rund 1.000 Teile umfassende  
Standardbaukasten der dk Fixiersysteme für  
die Messtechnik bietet folgende Vorteile:

- » Seit Jahrzehnten gewachsener und bewährter Systembaukasten
- » Modularität über verschiedene Programme hinweg
- » Lösungen für jede Positionieraufgabe
- » Wirtschaftlichkeit durch Synergieeffekte mehrerer Branchenlösungen

SWA39

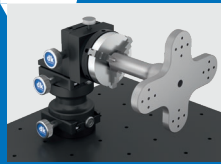

SPANNFIX PRO

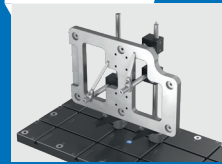

SPANNFIX ECO



QUADERFIX

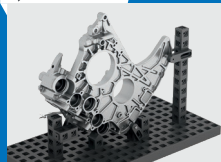

SCHIENENFIX



MICROFIX



SWA39CT



SPEZIALFIX

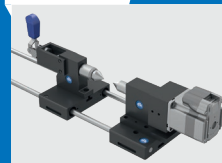

GELENKSYSTEME

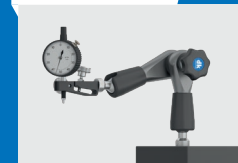

dk FIXIERSYSTEME GmbH & Co. KG  
Ferdinand-Lassalle-Straße 35  
D-72770 Reutlingen

Tel. +49 (0) 7121 90 97 10  
Fax +49 (0) 7121 90 97 120  
info@dk-fixiersysteme.de  
www.dk-fixiersysteme.de

*modular. einfach. besser.*



**FAST  
REASSEMBLY  
LIFELONG**

Das Grundprinzip aller dk Fixiersysteme!

Unsere Vorrichtungen sind modular konzipiert, jederzeit rückbaubar und lassen sich identisch wieder neu zusammensetzen. Durch die Kompatibilität der dk Fixiersysteme wird der Nutzwert perfekt.